

Это устройство относится к умным электроустановочным изделиям, для подключения которого **требуется** предварительно купить и установить стартовый пакет «... with Netatmo», а также умные проводные выключатели, микромодули освещения или умные розетки.

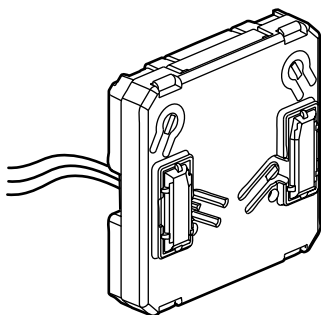

Устройство управляет только умными проводными выключателями, микромодулями освещения, умными стационарными и мобильными розетками «... with Netatmo».

## Состав комплекта:



Модуль интерфейса  
сухих контактов.  
(С батареей)

Диапазон частот: 2,4–2,4835 ГГц

Уровень мощности: < 100 мВт



[www.legrand.fr/reference/067694](http://www.legrand.fr/reference/067694)

LEGRAND – Служба потребителей – BP 30076 87002 LIMOGES CEDEX  
FRANCE • [www.legrand.com](http://www.legrand.com)

## 1 Обязательные меры безопасности

1



Отключить выключатель  
питания

ОТКЛ

2



Прежде чем присту-  
пить к установке, не-  
обходимо убедиться  
в отсутствии напря-  
жения.

## 2 Демонтировать существующий проводной переключатель

Для изолирования 3 проводов  
(2 провода к светильникам и 1 провод  
к сети питания) можно использовать  
блок зажимов Nybloc\*.

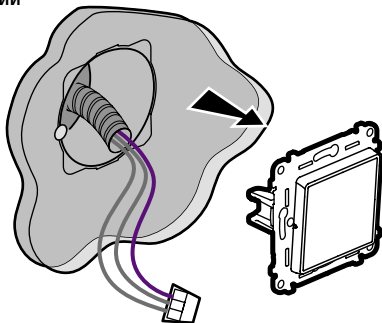

\*не входит в комплект



Запрещается подавать  
сетевое напряжение  
Использовать только  
сухие контакты

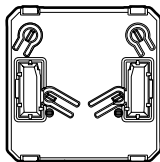

### 3 Меры предосторожности при установке

Модуль интерфейса сухих контактов может управлять только одним умным проводным устройством (микромодулем, выключателем, розеткой).

**Правильно**

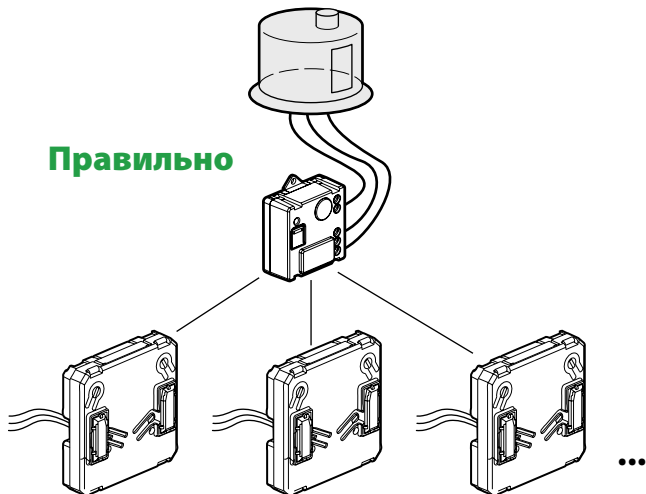

**Неправильно**

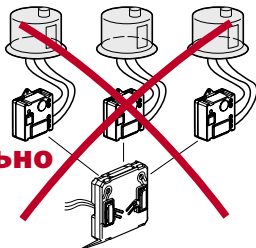

## 4 Начало настройки установленных устройств

1



Включить выключатель питания

**ВКЛ**

2

Нажать и удерживать кнопку на **главном выключателе «Я дома/Я вне дома»** до тех пор, пока индикатор кратковременно не загорится зеленым светом, **затем отпустить кнопку.**

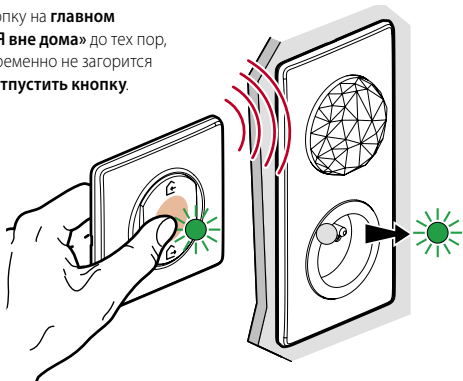

3

Светодиоды на всех подключенных устройствах загорятся зеленым светом.

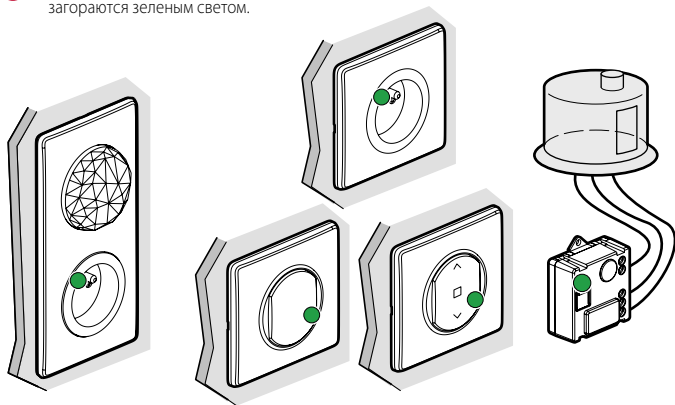

## 5 Подготовка к установке

1

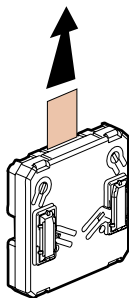

Удалите защитную полосу с батареей модуля.

2

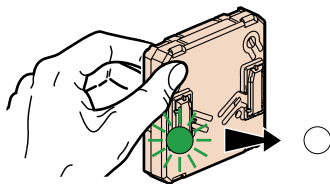

Нажмите на кнопку на корпусе модуля, чтобы его активировать: светодиод начинает мигать зеленым светом и затем гаснет.

## 6 Установка связи между модулем интерфейса сухих контактов и умным проводным устройством



Светодиодный индикатор умного проводного устройства должен гореть зеленым светом. Если светодиод не загорается, повторить еще раз операцию ④.

### 1 Правила соответствия модуля и умных проводных устройств

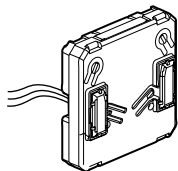

Модуль интерфейса сухих контактов может управлять только одним умным проводным устройством (микромодулем, выключателем, розеткой).

### 2 Для установки связи между модулем и умным проводным устройством

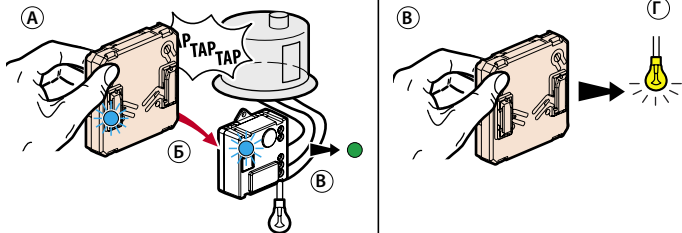

- Ⓐ Удерживая кнопку на модуле нажатой, постучите три раза по корпусу умного проводного устройства, которым вы хотите управлять.
- Ⓑ Светодиоды на обоих устройствах должны мигать синим светом.
- Ⓑ Затем светодиод умного проводного устройства загорается зеленым, а светодиод модуля гаснет. Связь успешно установлена.
- Ⓒ Необходимо убедиться в том, что нагрузка включается.

## 7 Использование модуля

Режим выключателя

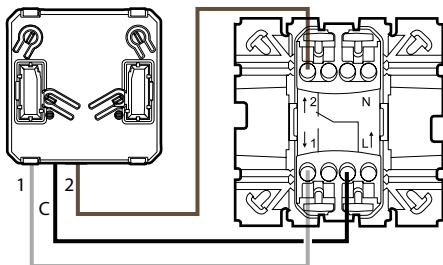
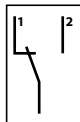

Режим кнопочного устройства

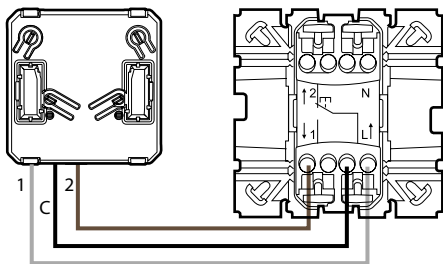
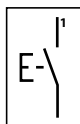

## 8 Повторная установка проводного переключателя

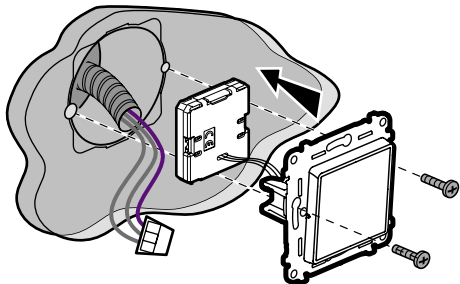

9 Установить связь между модулем интерфейса сухих контактов и умной системой можно через:

- приложение Legrand Home + Control (раздел **Настройки / Добавить устройство**)
- или воспользоваться инструкциями по эксплуатации на **legrand.ru**

Замена батареи

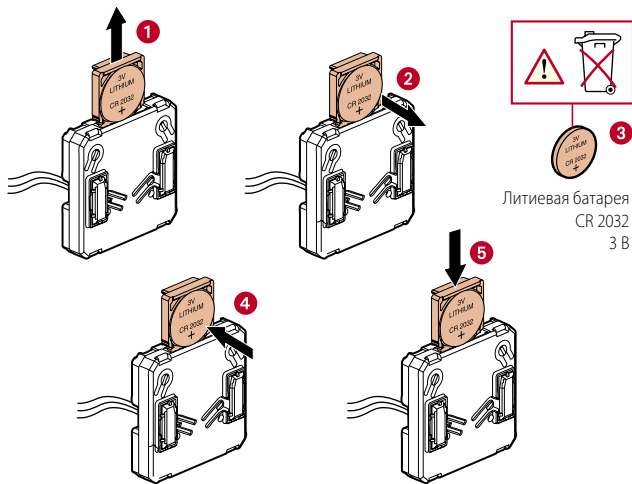

ДЕКЛАРАЦИЯ ЕС ОБ УПРОЩЕННОМ СООТВЕТСТВИИ

Компания

**Legrand**

гарантирует соответствие указанного радиооборудования

Директиве 2014/53/ ЕС.

Полный текст декларации о соответствии директиве  
можно найти на:

**www.legrandoc.com**