

Céliane™ Механизмы управления приводами

Кат. №(№): 676 01/02

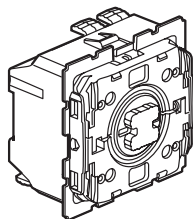

676 01

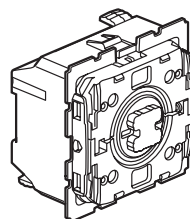

676 02

1. НАЗНАЧЕНИЕ

Механизмы управления приводами рольставней, штор, маркиз.

2. СЕРИЯ

	Наименование	Кат. №	Кол. мест	Тип зажимов	Масса (г)	Характеристики
	Выключатель управления приводами рольставней/штор/маркиз	676 01	1	Безвинтовые	29,5	6 AX - 250 В~
	Кнопочный выключатель управления приводами рольставней/штор/маркиз	676 02	1	Безвинтовые	29,4	6 А - 250 В~

3. МОНТАЖ

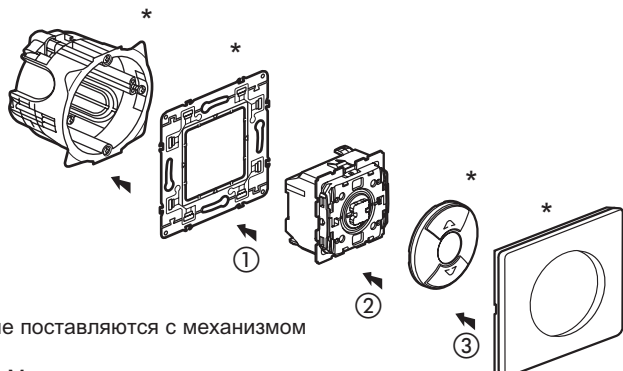

* не поставляются с механизмом

- 1 - Механизм защелкивается на суппорте.
 - 2 - Лицевая панель (клавиша + кольцо) защелкивается на механизме.
 - 3 - Рамка защелкивается на суппорте.
- Выключатели могут комплектоваться рамками и лицевыми панелями (клавишами) любых цветов серии Céliane.

4. ГАБАРИТНЫЕ РАЗМЕРЫ

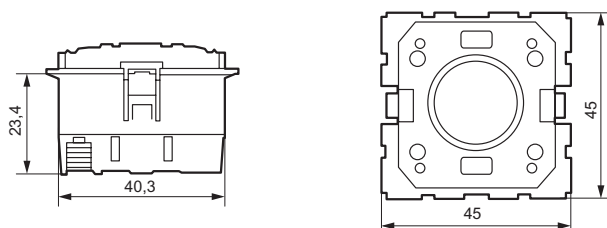

5. ПОДСОЕДИНЕНИЕ ПРОВОДНИКОВ

Тип зажимов: безвинтовые
Длина зачистки проводников: 13 мм
Емкость зажимов: 2 x 2,5 мм²
Схема подключения выключателя (кат. № 676 01)



Схема подключения кнопочного выключателя (кат. № 676 02)



6. РАБОТА УСТРОЙСТВА

Кат. № 676 01: двухклавишный выключатель для прямого управления приводом ставней (механизм с фиксированными положениями).

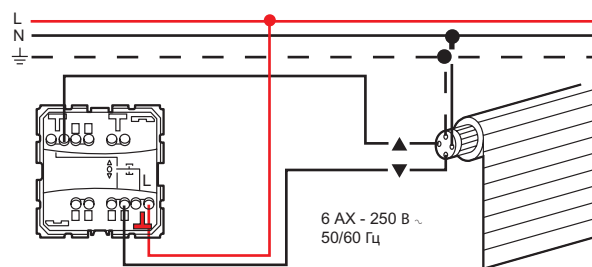
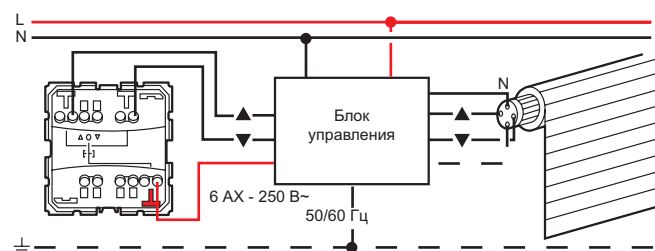
Кат. № 676 02: двухклавишный кнопочный выключатель для управления одним или несколькими приводами ставней с использованием блока управления (механизм на замыкание)

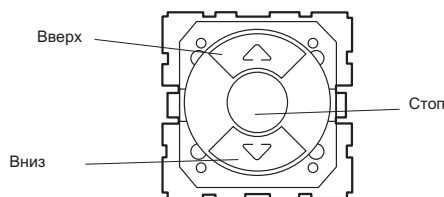

Механизмы управления приводами

7. ТЕХНИЧЕСКИЕ ХАРАКТЕРИСТИКИ

7.1 Механические характеристики

Степень защиты от механических ударов: IK 04
Степень защиты от проникновения твердых частиц и жидкости: IP41 (C15-1000) } Без клавиш

7.2 Характеристики используемых материалов

Корпус : поликарбонат

7.3 Электрические характеристики

Огнестойкость: 650 °C / 30 с

Напряжение: 250 В перем.

Сила тока 676 01: 6 АХ

676 02: 6 А

Макс. допустимая мощность: 500 Вт

7.4 Температурные характеристики

Температура хранения: от минус 10 °C до плюс 70 °C

Диапазон рабочих температур: от минус 5 °C до плюс 50 °C

8. ТЕХНИЧЕСКОЕ ОБСЛУЖИВАНИЕ

Изделия не требуют специального технического обслуживания

9. СООТВЕТСТВИЕ СТАНДАРТАМ



ГОСТ Р 51324.1
2005 (МЭК 60669-1-2000)

Изготовитель:

Legrand SNC, 128 av. du Maréchal-de-Lattre-de-Tassigny,
87045 Limoges Cedex, France.

Фирма «Легран СНГ», Франция, 87045 Лимож Седекс,
авеню Маршала Делатра де Тассиньи, 128.

Импортер: ООО «Фирэлек», 107023, Москва, ул. М.
Семеновская, д.11а, стр.3.

Телефоны: (495) 660-75-50/60